

ニコボード

NiCO BOARD

ご要望が多かった **新色2色を追加!**

6色展開 となり、更にカラーバリエーションが増えました。

NEW
ダーク DK

新色2色
2025年11月
発売開始!

ノワール NR

ココア CA

ティンバー TI

スレート SL

NEW
シャイン SH

ニコボードとは、
樹脂表面にサンディング加工を施し
天然木のような質感を再現した、
耐候性に優れた人工木材フェンスです。
家族みんなが「ニコ」っとする、
プライバシー空間を柔和に表現できる
デザイン設計です!



ニコボード:ティンバー

ニコボードは**2層構造**で、
表層は樹脂100%だから「品質性能」。
3つの大きなメリットがあります!

**1 雨シミが
起こりにくい!**

表層樹脂100%の為、
水を吸わない・雨シミの原因となる
木粉が表層にありません。

**2 耐候性
(紫外線による色あせ)
が軽減!**

耐候性能が落ちる木粉が表層にありません。

**3 耐衝撃性能
も高い!**

表層(表面)を100%樹脂で
コーティングしているの為、結合力が
高い構造です。

2層構造の仕組み



単層構造と2層構造
単層構造では樹脂板に含まれている木粉が露出してしまい、紫外線により劣化が進みやすいとされています。2層構造は木粉を含まない表層で保護することで性能が上がります。

「ニコボード」と「他社競合品」との違い

ニコボード:「2層構造」
芯材(1層目)と、表層(2層目)の成分配合を
意図的に分けています。



他社競合品:「単層構造」
表面も芯材も全て同じ成分配合になります。



よって単層構造は、表面にも「木粉」が含まれており
雨シミの発生や耐候性低下のデメリットがあります。

「ニコボード」はコストパフォーマンスに優れており
木粉入り人工木フェンスで **業界最安クラス!**

※ニコボードは、フェンスの使用を目的としておりますので、転落防止の機能はございません。
※製品の特質上、色の濃淡や色調変化、木目模様が多少異なる場合がございます。※印刷の都合上、色は実物と多少異なる場合がございますので、サンプルにてご確認ください。



ニコボード：ノワール

現場組立フェンス

NiCO BOARD ニコボード

二層(複層)式板構造+エコ(リサイクル樹脂)で、高品質で環境に配慮する商品です。
「笑顔」で一家団らんでくつろげるプライバシー空間をご提案します。

■二層(複層)式板構造

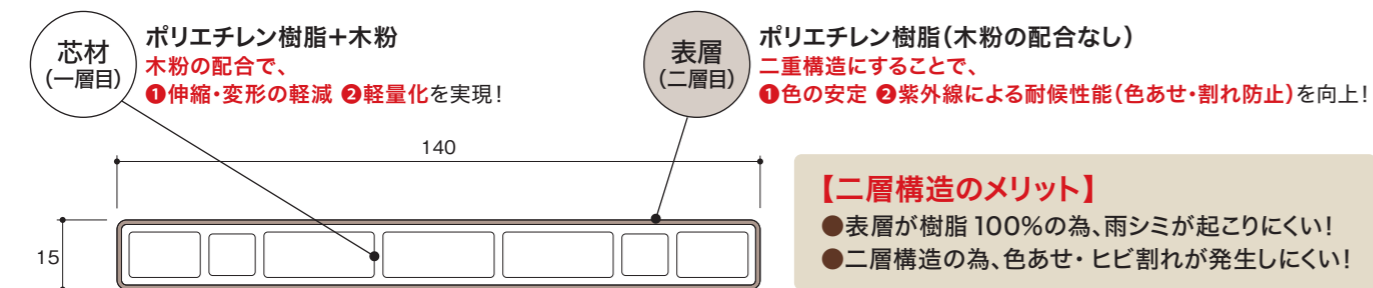

■基本的な板取付方法 (ニコボードはネジ直止めとなります)

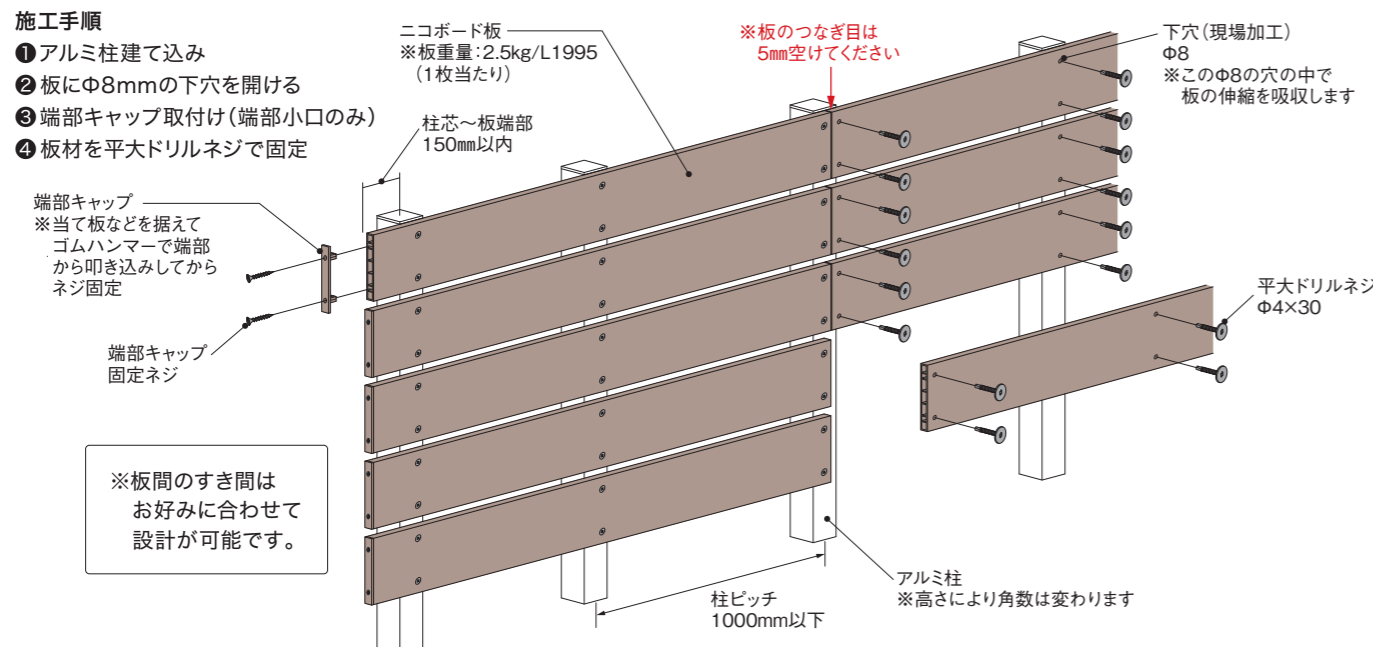

※ニコボードは、フェンスの使用を目的としておりますので、転落防止の機能はございません。※予告なしに仕様を変更する場合がございます。

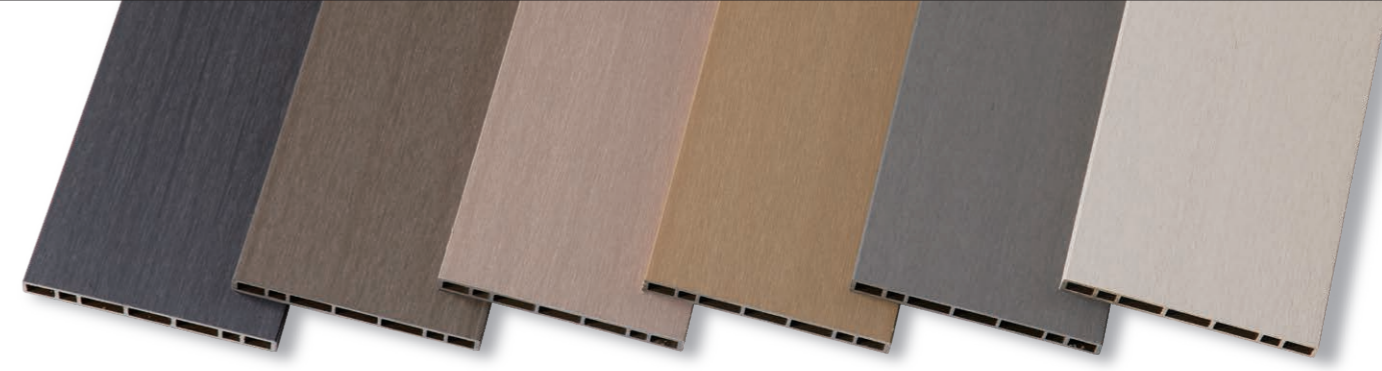

NEW ダーク DK ノワール NR ココア CA ティンバー TI スレート SL NEW シャイン SH

■カラーバリエーション

| | | | | | | |
|----------|------------|---------|--------|----------|---------|-------------|
| ニコボード | NEW ダーク DK | ノワール NR | ココア CA | ティンバー TI | スレート SL | NEW シャイン SH |
| アルミ柱 標準色 | Cブラック | Mブラウン | Mブラウン | Mブラウン | Pシルバー | Pシルバー |

※住宅に熱反射ガラス等の反射率の高い窓を使用されている場合、太陽光の反射により熱溶解を起こすことがありますのでご注意ください。



■直止め仕様 平大ドリルネジは各板と「同系色のネジ」と「生地(SUS)色のネジ」のいずれかを、お好みに合わせて選択してください。

| | | | | | | |
|------------|------------|---------|--------|----------|---------|-------------|
| ニコボード | NEW ダーク DK | ノワール NR | ココア CA | ティンバー TI | スレート SL | NEW シャイン SH |
| 同系色ネジ | + | + | + | + | + | + |
| 生地(SUS)色ネジ | + | + | + | + | + | + |

■高い耐候性能を実現

1500時間(5年相当)耐候照射試験の各色の画像になります。5年相当でも色調変化はわずかです。

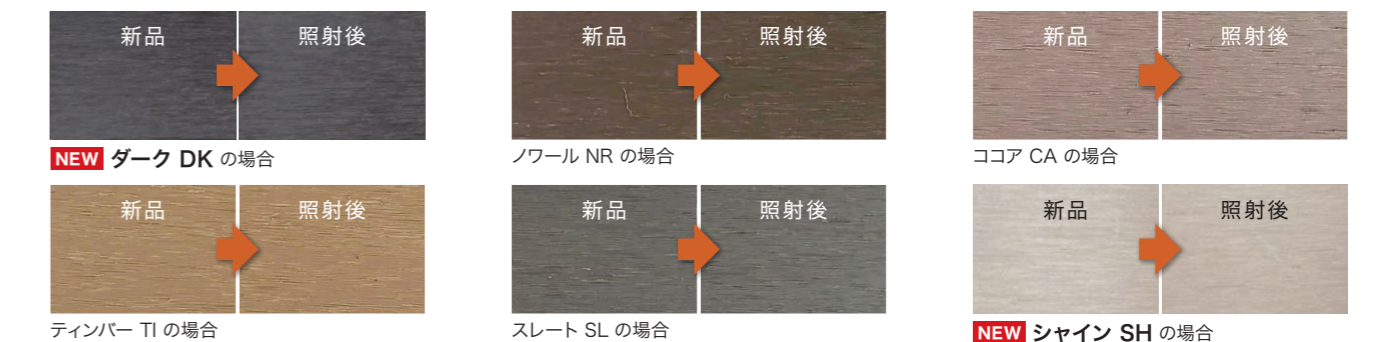

※別途運賃がかかる場合がございます。※ご注文事項につきましてはP81、お手入れはP80(右下)をご覧ください。※製品の特質上、色の濃淡や色調変化、木目模様が多少異なる場合がございます。※印刷の都合上、色は実物と多少異なる場合がございますので、サンプルにてご確認ください。

現場組立フェンス

NiCO BOARD ニコボード

Web シミュレータ



施工上 注意事項動画



詳細は取扱・取付説明書をご覧ください。



■ニコボード 規格表

| 板 | サイズ | 重量(kg) | 厚み(mm) | 長さ(mm) | 品番 | 定価 | 対応カラー |
|------------------------|--------|--------|--------|------------|-----------|----------|-------------------|
| ニコボード | 140サイズ | 2.5 | 15 | 1995 | FNB140□□ | ¥3,000/枚 | DK/NR/CA/TI/SL/SH |
| | | 3.0 | | 2400 | FNB140L□□ | ¥4,000/枚 | |
| ニコボード端部キャップ(2個入・取付ネジ付) | 140サイズ | | | FNBKY140□□ | ¥600/セット | | |

※1.長さ2400は端部用になります。柱ピッチ200での施工はできません。

※品番の□□にはカラーの色記号が入ります。

| 柱部材 | サイズ(mm) | L(mm) | 柱GL上許容寸法(mm) | 埋込寸法(mm) | 品番 | 定価 | 対応カラー | |
|---------------|----------------------|---------|--------------|---------------|--------------|-------------|-------------------------------|--|
| アルミ柱(キャップ付) | 60×30(t=1.5/1.2) | 990 | 800 | 190 | FPL6030099●● | ¥3,400/本 | CB/MB/PS/CW ※標準色以外も選択できます。 | |
| | | 1190 | 1000 | 190 | FPL6030119●● | ¥4,200/本 | | |
| | | 1390 | 1200 | 190 | FPL6030139●● | ¥5,000/本 | | |
| | 60×60(t=1.5/1.2) | 2000 | 1600 | 400 | FPL606020●● | ¥7,000/本 | | |
| | | 2300 | 1800 | 500 | FPL606023●● | ¥7,900/本 | | |
| | 60×60(t=1.7/1.2) | 2500 | 2000 | 500 | FPL606025●● | ¥10,400/本 | | |
| | 70×70(t=1.8/1.2) | 3000 | 2500 | 500 | FPL707030●● | ¥14,700/本 | | |
| | 平大ドリルネジ(35本入/袋) | Φ4×30 | | | FHOM435□□ | ¥1,600/袋 | | DK/NR/CA/TI/SL/SH/SU(生地) |
| | 柱キャップ(別途使用の場合) | 60×30角用 | | | FPLKY6030△△ | ¥450/個 | | BKブラック(CB用) BRブラウン(MB用) SGシルバー(PS用) WHホワイト(CW用) |
| | | 60×60角用 | | | FPLKY6060△△ | ¥500/個 | | |
| 70×70角用 | | | | FPLKY7070△△ | ¥550/個 | | | |
| 直止め仕様用穴あけ治具 | 板140サイズ穴あけ用(樹脂製) | | | FZD140120JIGU | ¥300/個 | ホワイト色 | | |
| 板間すきま用スペーサー | 10mm・15mm・20mm(各6個入) | | | FZDSKM101520 | ¥500/セット | - | | |
| | L300mm(現場カット) | | | FMWSKM30 | | | | |
| Lアングル(取付ネジ付)※ | 長さ 2000mm | | | FPLHL2000●● | ¥4,200/本 | CB/MB/PS/CW | | |

※H2000超の場合には、「Lアングル」を選択ください。

※60×30(t=1.5/1.2)のアルミ柱は、ブロックの穴形状によりコア抜きが必要になる場合があります。

※品番の●●、□□、△△にはカラーの色記号が入ります。

■ニコボード 板

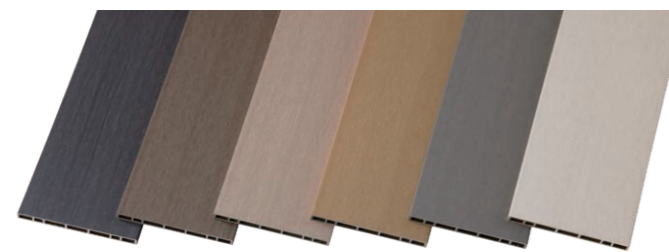

| ダーク | ノワール | ココア | ティンバー | スレート | シャイン |
|--------|------|-----|-------|------|--------|
| NEW DK | NR | CA | TI | SL | NEW SH |

※住宅に熱反射ガラス等の反射率の高い窓を使用されている場合、太陽光の反射により熱溶解を起こすことがありますのでご注意ください。

■ニコボード 端部キャップ

板を貼る前に端部キャップを取扱説明書に従って取付けしてください。

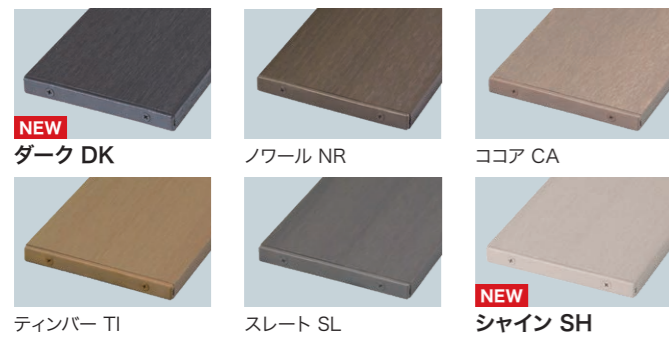

※ニコボードは、フェンスの使用を目的としておりますので、転落防止の機能はございません。※予告なしに仕様を変更する場合がございます。

※別途運賃がかかる場合がございます。※ご注文事項につきましてはP81、お手入れはP80(右下)をご覧ください。

※製品の特質上、色の濃淡や色調変化、木目模様が多少異なる場合がございます。※印刷の都合上、色は実物と多少異なる場合がございますので、サンプルにてご確認ください。

■アルミ柱(キャップ付)

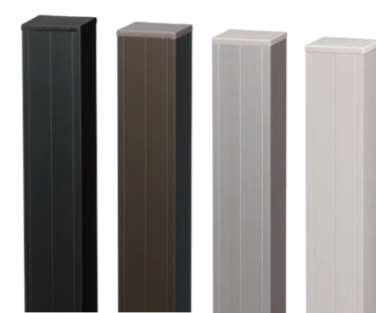

| Cブラック | Mブラウン | Pシルバー | Cホワイト |
|-------|-------|-------|-------|
| CB | MB | PS | CW |

※Vミゾ面以外の3面には、板の取付はできません。

※H1200超はブロック上への施工はできません。

※柱のL寸法は実寸法となります。柱の埋込分を考慮してください。

※柱は現場の状況(風圧など)を考慮し、角数・肉厚など強度のある柱を使用してください。

※施工する際は、強度や安全性について十分に検討・確認のうえ施工してください。施工されたものの責任は設計・施工されたお客様に帰属し当社の責任外となります。

※型材の切断面は、露出すると手などを切る恐れがあります。露出しないようにするか面取り加工など使用中に危険がないよう処理してください。

■直止め仕様用 穴あけ治具

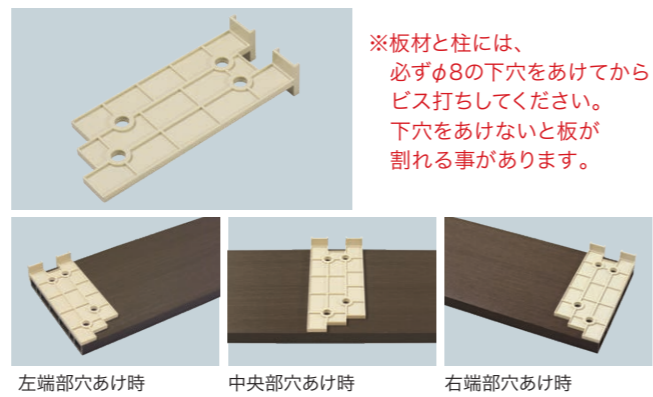

※板材と柱には、必ずφ8の下穴をあけてからビス打ちしてください。下穴をあけないと板が割れる事があります。

■ニコボード早見表 140サイズ(隙間10mm)

| ニコボード 長さ(mm) | ニコボード 高さ(mm) | | H800 | H1000 | H1200 | H1400 | H1600 | H1800 | H2000 |
|--------------|--------------|----------------|------------------|-------------------|-------------------|------------------|--------------------|--------------------|-------------------|
| | 積算条件 | 部材明細 | 板5段貼 下隙間:60mm | 板6段貼 下隙間:110mm | 板7段貼 下隙間:160mm | 板9段貼 下隙間:60mm | 板10段貼 下隙間:110mm | 板11段貼 下隙間:160mm | 板13段貼 下隙間:60mm |
| W2000 | | 板(140×15×1995) | 5 | 6 | 7 | 9 | 10 | 11 | 13 |
| | | 端部キャップ(2個入) | 5 | 6 | 7 | 9 | 10 | 11 | 13 |
| | | アルミ柱※ | 3 | 3 | 3 | 3 | 3 | 3 | 3 |
| | | 平大ドリルネジ(35本/袋) | 1 | 2 | 2 | 2 | 2 | 3 | 3 |
| | | 直止め仕様用穴あけ治具 | 1 | 1 | 1 | 1 | 1 | 1 | 1 |
| | | 板間すきま用治具 | 1 | 1 | 1 | 1 | 1 | 1 | 1 |
| | | 合計金額 | ¥30,600 | ¥38,200 | ¥44,200 | ¥57,400 | ¥61,000 | ¥68,900 | ¥83,600 |
| W3000 | | 板(140×15×1995) | 8 | 9 | 11 | 14 | 15 | 17 | 20 |
| | | 端部キャップ(2個入) | 5 | 6 | 7 | 9 | 10 | 11 | 13 |
| | | アルミ柱※ | 4 | 4 | 4 | 4 | 4 | 4 | 4 |
| | | 平大ドリルネジ(35本/袋) | 2 | 2 | 3 | 3 | 4 | 4 | 5 |
| | | 直止め仕様用穴あけ治具 | 1 | 1 | 1 | 1 | 1 | 1 | 1 |
| | | 板間すきま用治具 | 1 | 1 | 1 | 1 | 1 | 1 | 1 |
| | | 合計金額 | ¥44,600 | ¥51,400 | ¥62,800 | ¥81,000 | ¥86,200 | ¥96,400 | ¥118,200 |
| W4000 | | 板(140×15×1995) | 10 | 12 | 14 | 18 | 20 | 22 | 26 |
| | | 端部キャップ(2個入) | 5 | 6 | 7 | 9 | 10 | 11 | 13 |
| | | アルミ柱※ | 5 | 5 | 5 | 5 | 5 | 5 | 5 |
| | | 平大ドリルネジ(35本/袋) | 2 | 3 | 3 | 4 | 4 | 5 | 6 |
| | | 直止め仕様用穴あけ治具 | 1 | 1 | 1 | 1 | 1 | 1 | 1 |
| | | 板間すきま用治具 | 1 | 1 | 1 | 1 | 1 | 1 | 1 |
| | | 合計金額 | ¥54,000 | ¥66,200 | ¥76,800 | ¥101,600 | ¥108,200 | ¥120,900 | ¥148,200 |
| W5000 | | 板(140×15×1995) | 13 | 15 | 18 | 23 | 25 | 28 | 33 |
| | | 端部キャップ(2個入) | 5 | 6 | 7 | 9 | 10 | 11 | 13 |
| | | アルミ柱※ | 6 | 6 | 6 | 6 | 6 | 6 | 6 |
| | | 平大ドリルネジ(35本/袋) | 3 | 4 | 4 | 5 | 6 | 6 | 7 |
| | | 直止め仕様用穴あけ治具 | 1 | 1 | 1 | 1 | 1 | 1 | 1 |
| | | 板間すきま用治具 | 1 | 1 | 1 | 1 | 1 | 1 | 1 |
| | | 合計金額 | ¥68,000 | ¥81,000 | ¥95,400 | ¥125,200 | ¥133,400 | ¥148,400 | ¥181,200 |
| W6000 | | 板(140×15×1995) | 15 | 18 | 21 | 27 | 30 | 33 | 39 |
| | | 端部キャップ(2個入) | 5 | 6 | 7 | 9 | 10 | 11 | 13 |
| | | アルミ柱※ | 7 | 7 | 7 | 7 | 7 | 7 | 7 |
| | | 平大ドリルネジ(35本/袋) | 3 | 4 | 5 | 6 | 6 | 7 | 8 |
| | | 直止め仕様用穴あけ治具 | 1 | 1 | 1 | 1 | 1 | 1 | 1 |
| | | 板間すきま用治具 | 1 | 1 | 1 | 1 | 1 | 1 | 1 |
| | | 合計金額 | ¥77,400 | ¥94,200 | ¥111,000 | ¥145,800 | ¥155,400 | ¥172,900 | ¥211,200 |
| W7000 | | 板(140×15×1995) | 18 | 21 | 25 | 32 | 35 | 39 | 46 |
| | | 端部キャップ(2個入) | 5 | 6 | 7 | 9 | 10 | 11 | 13 |
| | | アルミ柱※ | 8 | 8 | 8 | 8 | 8 | 8 | 8 |
| | | 平大ドリルネジ(35本/袋) | 4 | 5 | 6 | 7 | 8 | 8 | 10 |
| | | 直止め仕様用穴あけ治具 | 1 | 1 | 1 | 1 | 1 | 1 | 1 |
| | | 板間すきま用治具 | 1 | 1 | 1 | 1 | 1 | 1 | 1 |
| | | 合計金額 | ¥91,400 | ¥109,000 | ¥129,600 | ¥169,400 | ¥180,600 | ¥200,400 | ¥245,800 |
| W8000 | | 板(140×15×1995) | 20 | 24 | 28 | 36 | 40 | 44 | 52 |
| | | 端部キャップ(2個入) | 5 | 6 | 7 | 9 | 10 | 11 | 13 |
| | | アルミ柱※ | 9 | 9 | 9 | 9 | 9 | 9 | 9 |
| | | 平大ドリルネジ(35本/袋) | 4 | 5 | 6 | 8 | 8 | 9 | 11 |
| | | 直止め仕様用穴あけ治具 | 1 | 1 | 1 | 1 | 1 | 1 | 1 |
| | | 板間すきま用治具 | 1 | 1 | 1 | 1 | 1 | 1 | 1 |
| | | 合計金額 | ¥100,800 | ¥122,200 | ¥143,600 | ¥190,000 | ¥202,600 | ¥224,900 | ¥275,800 |
| W9000 | | 板(140×15×1995) | 23 | 27 | 32 | 41 | 45 | 50 | 59 |
| | | 端部キャップ(2個入) | 5 | 6 | 7 | 9 | 10 | 11 | 13 |
| | | アルミ柱※ | 10 | 10 | 10 | 10 | 10 | 10 | 10 |
| | | 平大ドリルネジ(35本/袋) | 5 | 6 | 7 | 9 | 10 | 11 | 12 |
| | | 直止め仕様用穴あけ治具 | 1 | 1 | 1 | 1 | 1 | 1 | 1 |
| | | 板間すきま用治具 | 1 | 1 | 1 | 1 | 1 | 1 | 1 |
| | | 合計金額 | ¥114,800 | ¥137,000 | ¥162,200 | ¥213,600 | ¥227,800 | ¥254,000 | ¥308,800 |
| W10000 | | 板(140×15×1995) | 25 | 30 | 35 | 45 | 50 | 55 | 65 |
| | | 端部キャップ(2個入) | 5 | 6 | 7 | 9 | 10 | 11 | 13 |
| | | アルミ柱※ | 11 | 11 | 11 | 11 | 11 | 11 | 11 |
| | | 平大ドリルネジ(35本/袋) | 5 | 6 | 7 | 9 | 10 | 11 | 13 |
| | | 直止め仕様用穴あけ治具 | 1 | 1 | 1 | 1 | 1 | 1 | 1 |
| | | 板間すきま用治具 | 1 | 1 | 1 | 1 | 1 | 1 | 1 |
| | | 合計金額 | ¥124,200 | ¥150,200 | ¥176,200 | ¥232,600 | ¥249,800 | ¥276,900 | ¥338,800 |

※アルミ柱は、H800～H1200までは60×30(t=1.5/1.2)、H1201～H1800までは60×60(t=1.5/1.2)、H1801～H2000までは60×60(t=1.7/1.2)を使用します。

※上記価格は、商品材料代みの定価金額(税抜)となります。※各々詳細納まりは別途各サイズの納まり図P80を参照ください。

NiCO BOARD ニコボード

■高さサイズ別 納まり図

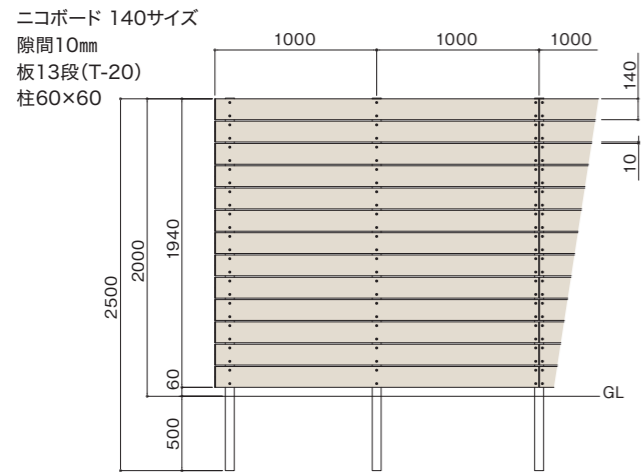
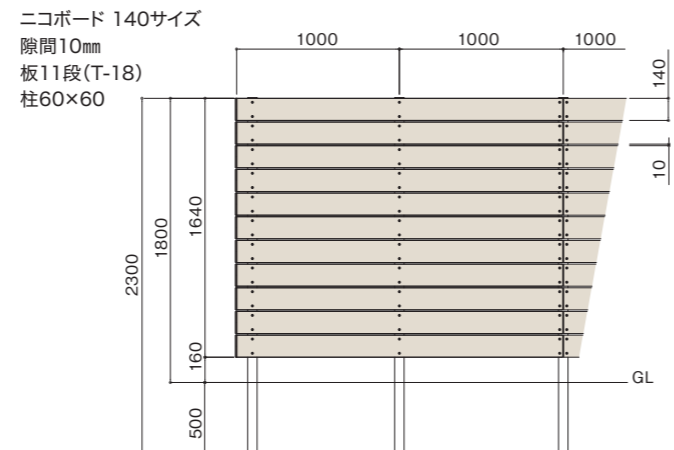
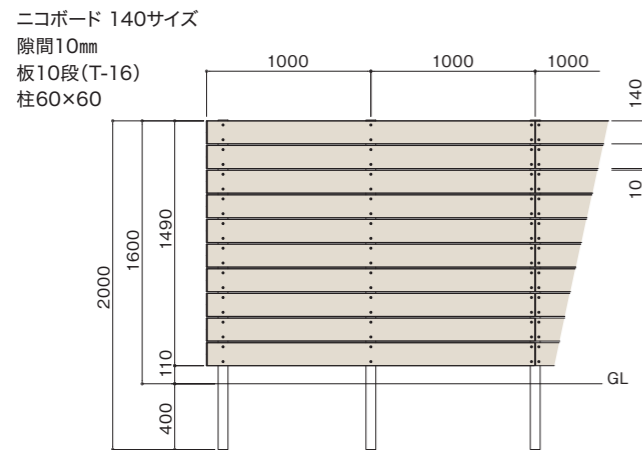
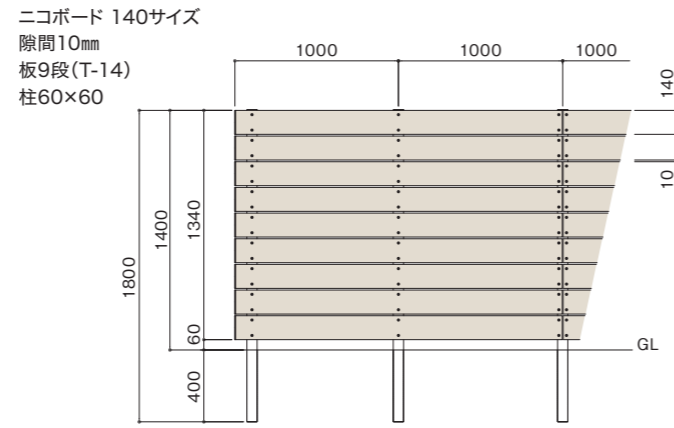
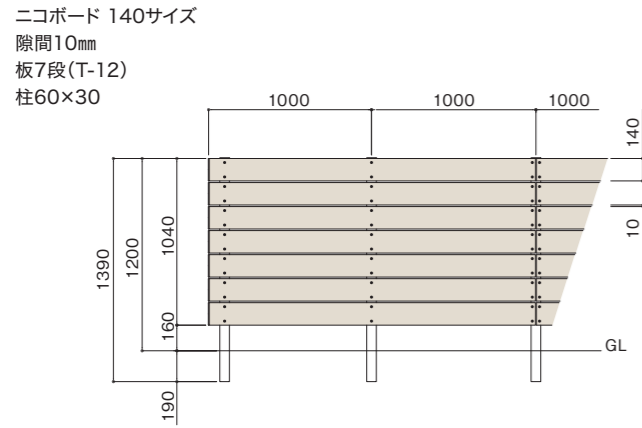
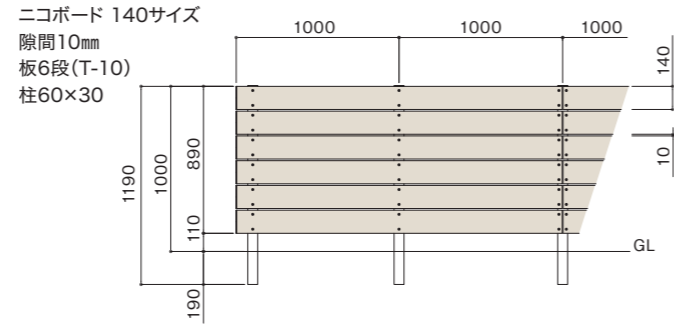
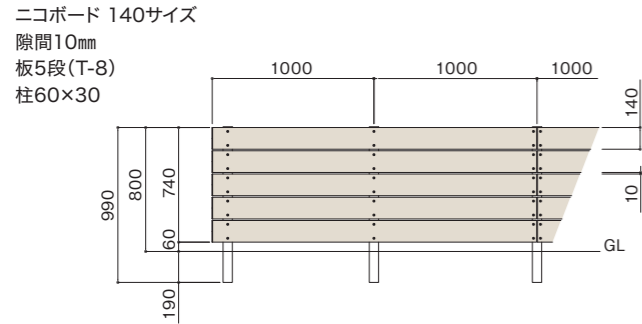

■お手入れについて

- ①柔らかい布で拭き取る場合
柔らかい布かスポンジで水拭きしてください。汚れがひどい場合は、中性洗剤を薄めた液で汚れを落としてから水洗いしてください。
- ②サンドペーパーで除去する場合
#60のサンドペーパーで擦り落とした後、#100のサンドペーパーで仕上げてください。(その際は板目方向に擦ってください)

ニコボード フェンス取扱い上のご注意とお願い

■安全についてのご注意

- 本商品は隣地との境界を示す目的に使用するものです。転倒防止を目的とした防護柵、歩行補助を目的とした手すりとして使用しないでください。
- 事故や故障の原因となりますので、むやみな改造、仕様変更はしないでください。
- ケガや事故の原因となりますので、製品を破損・故障・変形したままで、使用しないでください。
- 破損や事故の原因となりますので、重いものを乗せたり、寄りかかったり、ぶら下がらないでください。

- 破損や故障の原因となりますので、強い衝撃を与えないでください。
- 変形や火災の原因となりますので、火気を近付けないでください。
- 変形や変色の原因となりますので、有機溶剤や石油類を付着しないようにしてください。
- 長時間直射日光に当たると、フェンスの表面温度が上がる場合があります。素手や素足で触れないようご注意ください。

■ポリエチレン人工木材の特性についてご理解ください

リサイクル材を使用した樹脂製品となります、下記特性を十分ご理解いただき、ご使用のご検討をいただけるようよろしくお願いいたします。

- リサイクル材を使用しておりますので、同じ商品の中でも製造ロットによって色の濃淡や色調変化、サンディングが多少異なる場合がございます。
- 直射日光などによる、紫外線の当たり具合により、経年後の色変化(退色)が発生します。
- 施工後のメンテナンスや増設などで部材の追加がある場合には、既存の部材と色差がある場合があります。
- ご使用中に、樹脂フェンス表面に白い粉を吹いたような状態「チョーキング」が発生することがあります。「チョーキング」は日光や風雨にさらされることによる経年変化で、その程度は商品の設置条件や使用条件により異なります。
- 温度変化等の自然条件により、伸縮・変形たわみ・膨張しますが商品の性能には問題ありません。日が陰ったり気温が低くなることにより、伸縮・変形たわみ・膨張は減少方向に向かいます。

- 直射日光などの温度変化によるフェンス材料の伸び縮みで、板材が擦れるような、きしみ音がある場合があります。これは、必ず起こる現象ではなく、気温・立地条件・季節・使用材料などの複合的な要素により発生する不可抗力現象であり、商品の不具合ではありません。
- サッシ等、ガラス面からの日光の反射光でフェンス表面に熱が当たる場合は変形することがあります。住宅に熱反射ガラス等の反射率の高い窓を使用されている場合、太陽光の反射により熱溶解を起こすことがありますのでご注意ください。
- 火気があたり続けると軟化や融解をします。火気は近付けないでください。
- 有機溶剤や石油類に侵されやすいので、触れると変色する原因となります。
- 大きな衝撃が加わった場合には、破損する場合があります。

■商品受取りの際のご注意とお願い (施工業者様へ)

- 商品が届いた際には、受け取ってすぐに送付内容の確認をいただき、輸送による破損や内容に不備がないかを必ずご確認ください。万一、不備や不具合がございましたら、早めの連絡をお願いいたします。
- 品質には十分注意しておりますが、製造時期により若干の色差があります。また、経年後に退色もしますので、施工後のメンテナンスや増設などで部材の追加がある場合には、既存の部材と色差がある場合がございますので、予めご了承ください。

■商品保管上のご注意 (施工業者様へ)

- 材料を保管する場合には、平らな室内で保管をしてください。
- 施工前に本商品を太陽光に当てないでください。変形やキズの原因となります。
- 長時間雨ざらしや、屋根下の屋外等でブルーシートをかけて保管した場合、商品にカビ、シミが発生する場合があります。必ず室内にて保管ください。
- 高温による部材変形を防ぐため、暖房器具やたき火の近くにおかないでください。
- 変形の原因となりますので、商品の上に長時間にわたり重量物を載せないでください。

■施工上のご注意 (施工業者様へ)

- 商品の施工については、必ず商品同梱の取付説明書をご確認ください。
- 伸縮する材料ですので、横貼りフェンスで板を連続して貼る場合は、伸びしろとして長手方向に必ず5mm隙間をあけてください。
- フェンスの部材は製造段階で規定の長さとなっておりますが、季節や昼夜の寒暖差・日当たりによって伸び縮みし、多少長さの違いが出ます。
- 柱は施工現場の状況(風圧など)を考慮し、指定以上の角数・肉厚で十分強度を確保した柱をご使用ください。
- フェンス板取付面が直線になるように柱を設置してください。板の曲りの原因となります。
- 柱は必ず垂直に施工してください。柱ピッチは各フェンスの取付説明書にしたがってください。
- ブロックもしくは、基礎天面から上の柱部には水抜き穴をあけてください。

- フェンス高さH1200超はブロック上の施工はできません。
- コンクリート(またはモルタル)には、塩分を含む砂(海砂)および塩素系や強アルカリ系のコンクリート用混和剤(凍結防止剤・凝固促進剤・急結剤)などは使用しないでください。アルミなどの金属が腐食の原因となります。
- 指定埋込寸法は必ず守って施工してください。
- 目隠性の高い高尺フェンスは、基礎石での施工は避け独立基礎施工としてください。
- 腐食性ガスや海水、あるいは砂塵にさらされるような環境や、積雪地帯で使用する場合には、設置場所の環境を十分に調査の上ご使用ください。